

5型ハンドルセット 鉄製

材質 FCD45 SS400

表面 ユニクロメッキ

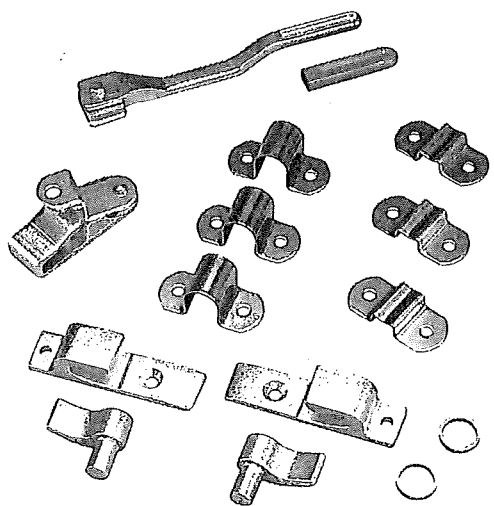

No.	品名	数
1	カム受け R	1
	カム受け L	1
2	カム R	1
	カム L	1
3	パイプ (15A L=2750)	1
4	リング	2
5	パイプBKT 小	3
6	パイプBKT 大	3
7	ハンドル 板付き	1
8	ハンドル受け	1
9	ハンドルキャップ	1

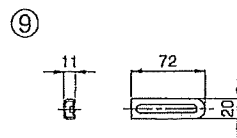
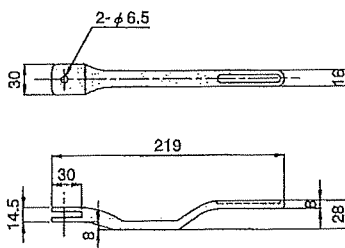
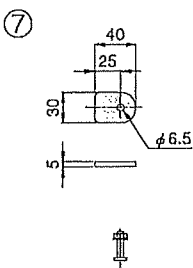
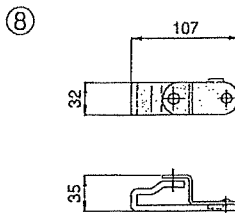
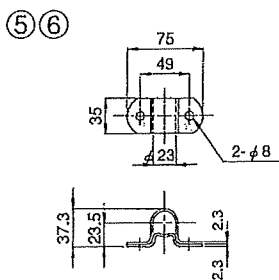
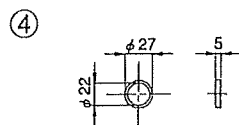
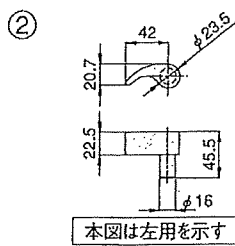
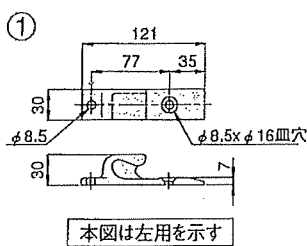
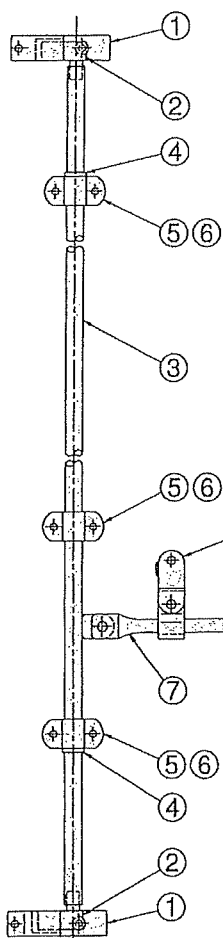

品番	番号	商品名	規格	参考価格
		5型棒ハンドルセット	15A	7,600
041374	②	5型棒ハンドル部品 回転軸 (L)		1,000
	②	5型棒ハンドル部品 回転軸 (R)		1,000
041375	①	5型棒ハンドル部品 回転軸受 (L)	L121W30H30	1,300
	①	5型棒ハンドル部品 回転軸受 (R)	L121W30H30	1,300
041361	⑦	5型棒ハンドル部品 ハンドル単品	L219	1,800
041672	⑨	5型棒ハンドル部品 ハンドル用キャップ		90
041363	⑧	5型棒ハンドル部品 ハンドル受	L107W32H35	900
	⑤	5型棒ハンドル部品 パイプBKT 大	H37.3	200
041366	⑥	5型棒ハンドル部品 パイプBKT 小		180